

# Hekloteka

BESPLATAN  
PRIMERAK

JUL 2021

## Reglan pulover sa prugama

### Reglan pulover

Pregled materijala

Kroj

Instrukcije za  
heklanje sa  
pojašnjenjem

Hekloteka  
Unikatni ručni radovi

## Kompletna šema

# 1

### ŠEMA

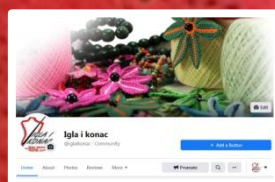

SA POTPUNIM INSTRUKCIJAMA ZA HEKLANJE

# Pojašnjenje termina

p. = petlja

pl. = petljica u lančiću

kr. = krug

vst. = polustubić

m. = mrtva petlja

nst. = niski stubić

tst. = trostruki stubić

vst. = visoki stubić

st. = stubić

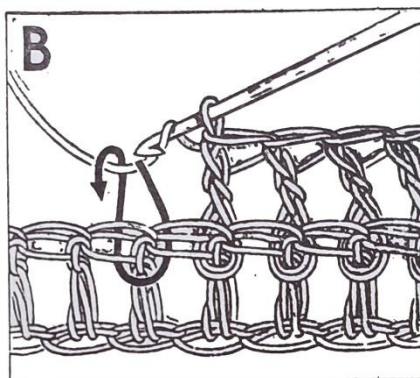
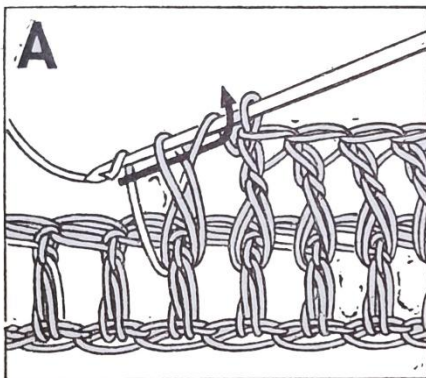

Reljefni stubić A: hvatati od napred prema nazad oko p. predhodnog reda.

Reljefni stubić B: hvatati od pozadi prema napred oko p. predhodnog reda.

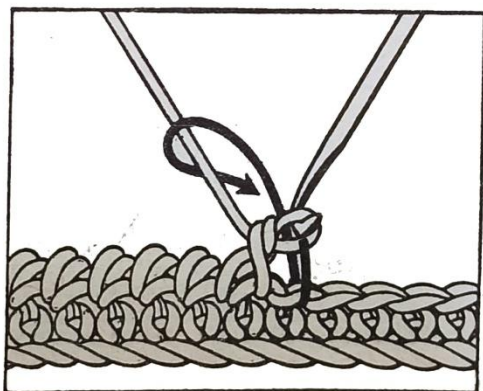

"Caknica" ("Račji" bod)

Raditi niske stublje bez navijutaka, ali ne na uobičajeni način sa desna na levo — već obrnuto — sa leva na desno.

Iglom za kukičanje prihvatati u smeru strelice deo petlje iz predhodnog reda, nit provući u pravcu strelice i smetnuti jednim navijutkom obe omče sa igle.

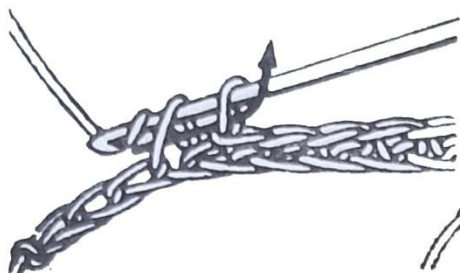

**mrtva petlja**  
(mp)

**Provučena petlja ili mrtva petlja (mp.)** = ubosti iglom, provući nit i izvući je sa igle kroz omču.

Ovo je najniža vrsta kukičane petljice koja se primenjuje pri kukičanju u krug ili pri završavanju rada okukičavanjem.



**niski stubić**  
(nst)

**Niski stubić (nst.)** = ubosti iglom, izvući nit i smetnuti jednim navijutkom obe omče sa igle.

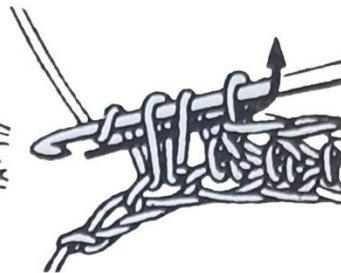

**polovna stubića**  
(pst)

**Polustubić (pst.)** = izvesti jedan navijutak, ubosti iglom, provući i jednim navijutkom smetnuti sve tri omče sa igle.

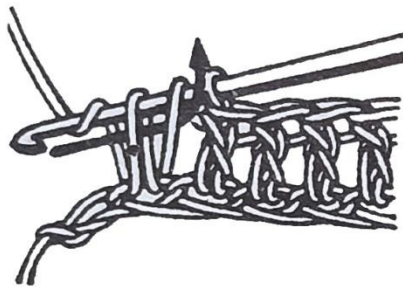

**stubić**  
(st)

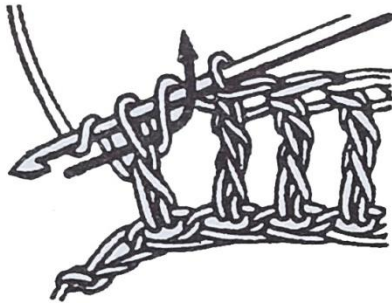

**dupli stubić**  
(dst)

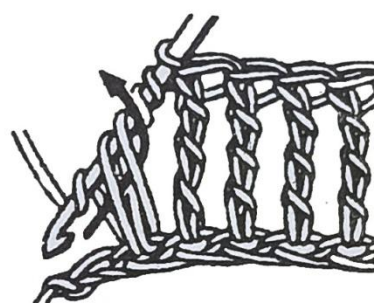

**trostruki stubić**  
(tst)

# Reglan pullover sa prugama

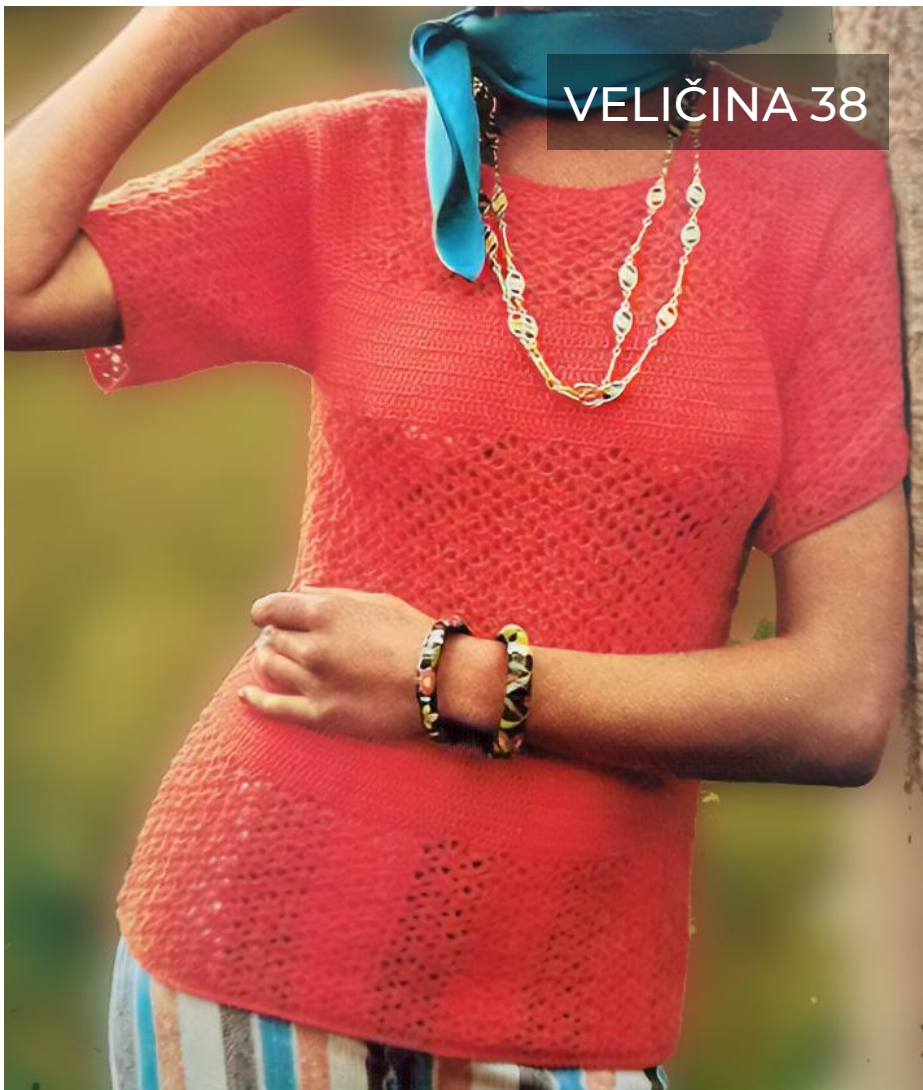

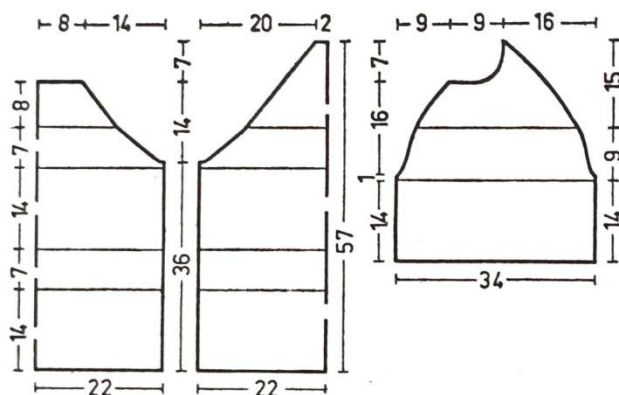

**Materijal:** uzeti otpribike 250 g vunice srednje debljine i iglu za kukičanje vunice br. 3.

**Osnovni uzorak pruge A** (početak od lančića deljiv je sa 8 + 9 lan. pobeno). **1. r.:** u 6. lan. od igle raditi 1 st., zatim 2 lap. \_ i 1 st. (luk okretanja važi kao ivični-st.), \* 3 lan. preskočiti, a u sledeći lan. raditi 4 st. (= 1 grupa), pre-skočiti 3 lan., zatim u sledeći lan. raditi 1 st., 2 lan. i 1 st. (= 1 grupa); od \* stalno ponavljati, završiti sa 2 preskočena lančića, a 1 ivični st. raditi u poslednji lančić. **2. r.:** okrenuti sa 3 lan. kao sa ivičnim st., \* 4 st. raditi oko luka lančića sledeće grupe, zatim 1 st., 2 lan. i 1 st. u prazninu iza 2. st. sledeće grupe; od \* stalno ponavljati, završiti sa 4 st. oko luka lančića posled-nje grupe i 1 ivičnim st. u gornji lan. poslednjeg st. **3. r.:** okrenuti sa 3 lan. kao ivičnim st., \* 1 st., 2 lan. i 1 st. raditi u prazninu iza 2. st. sledeće grupe, dalje 4 st. oko luka od lan. sledeće grupe; od \* stalno ponavljati, završiti sa 1 st., 2 lan. i 1 st. u prazninu iza 2. st. poslednje grupe i 1 ivičnim st. u gornju lan. poslednjeg st. **2. i 3. r.** stalno ponavljati.

**Osnovni uzorak pruge B:** raditi iznad jednog povratnog reda stubić-pruga. **1. r.:** okrenuti sa 3 lan. kao sa 1 ivičnim st., u 3. st. pred.-r. raditi 1 st., 2 lan. i 1 st. (= 1 grupa), \* 4 st. (= 1 grupa) u prazninu iza sledeća 3 st., a u sledeći 4. st. posle poslednjeg mesta uboda raditi 1 st., 2 lan. i 1 st.; od stalno ponavljati, završiti sa 1 ivičnim st. u gornji lan. poslednjeg st. Zatim stalno ponavljati 2. i 3. r. osnovnog uzorka pruge A.

**Stubić-pruga:** raditi na jedan polazni red osnovnog uzorka A ili B. **1. r., pov.-r.:** okrenuti sa 3 lan. kao sa 1 st., zatim raditi po 1 st. u 1. st., a zatim i oko lan. i u 2. st. iz 1. grupe, po 1 st. u 4. st. sledeće grupe, u 1. st., oko lan. i u 2. st. sledeće grupe raditi takođe po 1 st.; od stalno ponavljati; završiti sa 1 st. u gornji lan., poslednjeg st. **2.-11. r.:** okrenuti sa 3 lan. kao sa 1. st., Izr zatim raditi 1 st. u svaki st. predhodnog reda.

**Oduzimanje jedne grupe u 2 reda:** u 1. r. okrenuti sa 3 lan. a u prvu i poslednju grupu kukičati samo po 2 st.; završiti sa 1 st. u gornji lan. luka okretanja. U sledećim redovima okretati sa 3 lan., a prvu i poslednju polugrupu ostaviti neokukičanu, završiti sa 1 st. u gornji lan. luka okretanja.

**Oduzimanje više stubića:** na početku reda odgovarajući broj st. preći mrtvim (02 petljicama, a na kraju reda ostaviti neokukičane.

**Proba kukičanja:** 28 p. (7 grupa) u širinu = 9,5 cm u visinu = 10 cm osnovnog uzorka. 26. st. u širinu = 10 cm, 11 r. u visinu = 7 cm.

**Ledjni deo:** kukičati početak sa 137 lan. u osnovnom uzorku A = 134 p. (33 grupa +2 iv. st.). Posle 14 cm = 17 r. od početka izvesti naizmenično 11 r. stubić pruga i 17 r. osnovnog uzorka B. U stubić-prugama ima još 117 st. i u prugama osnovnog uzorka ponovo 134 p. Posle 1. r. iz 2. st.-grupe počinje raglan-kosina. U tu svrhu smicati sa obe strane u svakom r. 1 put 3 st. i 9 puta 2 st. U poslednjem r. ima 75 st. Sada deo osnovnog uzorka B završiti. Za dalju kosinu kukičati u r. umesto prve i poslednje grupe samo 2 st. (= 1 polugrupa). Time u redu ima 82 p. ( 19 celih grupa i na početku i na kraju r. 1 polugrupa i 1 ivični st.). Zatim oduzimati sa obe strane 17 puta u svakom r. 1 polugrupu. Posle 18 r. osnovnog uzorka ima još 3 cele grupe i 2 ivična stubića.

**Prednji deo** kukičati na isti način, ali poslednju prugu uzorka raditi samo 10 redova u visinu. U poslednjem redu ima 11 grupa i 2 ivična stubića - ustvari prednja ivica izreza oko vrata.

**Levi rukav:** početak raditi od 105 lan. u osnovnom uzorku A = 102 p. (25 grupa i 2 iv.-st.). Posle 14 cm = 17 r. od početka kukičati iznad toga prugu stubića od 13 cm visine = 89 st. u 1. redu. Već u 2. r. počinje raglan-kosina i u tu svrhu oduzeti sa obe strane u svakom r. 1 put 2 p., put 1 p. u svakom 2. r. 4 puta 1 p. U 13 stubić-reda ima 75 petlji. Sada na rukavima završiti osnovni uzorak B. Za dalju kosinu kukičati u 1. r. umesto prve i poslednje grupe samo 2 st. (= 1 polugrupa). Time u ovom redu ima 82 petlje (= 19 celih grupa i na početku i na kraju reda 1 polu-grupa ivični stubić). Zatim na desnoj ivici oduzeti još 17 puta u svakom r., a na levoj ivici još 9 puta u svakom r. oduzeti po 1 polugrupu.

Već posle 10 r. od početka osnovnog uzorka oduzeti za vratni izrez sa leve ivice u svakom r. 1 put 4 grupe, 1 put 1 grupu i 2 puta 1 polu-grupu. Posle 18 r. od početka osnovnog uzorka ima još 1 grupa..  
Desni rukav raditi prema levom.

**Izrada:** razvući delove, ovlažiti ih i ostaviti da se suše. Ušiti šavove i uglaviti rukave. Okukičati sve ivice 1 r. niskih stubića bez navijutaka i 1 red "račjih" petljica, odnosno niske stubiće bez navijutaka, osi sa leva na desno.



[www.hekloteka.com](http://www.hekloteka.com)

Kontakt: [info@hekloteka.com](mailto:info@hekloteka.com)